

NTools MTABLE

Mobile Werkbank mit Müllsackring und Putzspapierspender

APP Nr 170503

NTools MTABLE ist eine robuste mobile Werkbank, die hauptsächlich für **leichtere Arbeiten in der Werkstatt** entwickelt wurde. Eine bessere Mobilität durch.

4 Lenkräder, die zusätzlich mit **Bremsen** ausgestattet sind.

Die Werkbank mit einer **laminierten Arbeitsplatte** aus Möbelplatte mit **Gummibelag** mit Stärke von 3mm ausgestattet.

An der Werkbank können Putzpapier und Müllsäcke angebracht werden.

Vorteile:



einfache und schnelle Montage



Zeit-, Platz- und Kostenersparnis



UNBESCHRÄNKTE MOBILITÄT



NTools MTABLE

Mobile Werkbank
mit Müllsackring und Putzpapierspender

Aufbau:

NTools

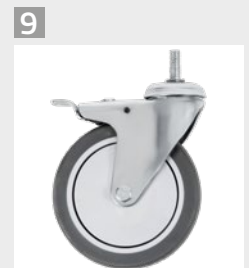
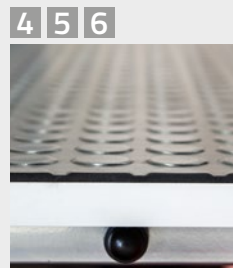
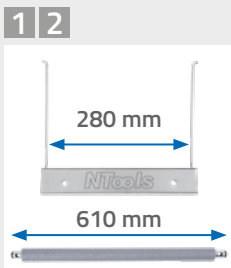
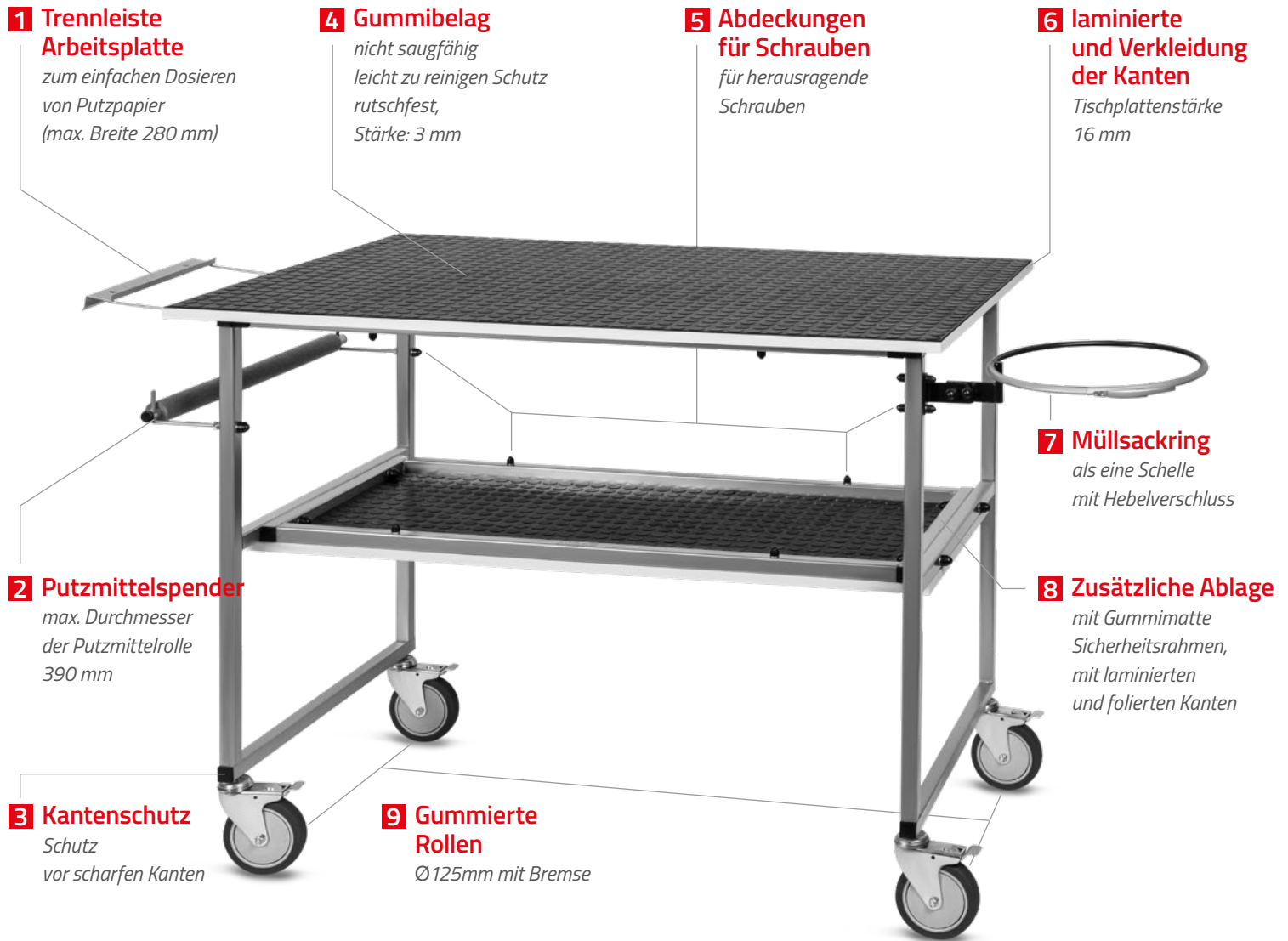

Technische Parameter:

Größe der Arbeitsplatte	1170x750x16 mm
Größe der Ablage	980x400 mm
Profil	25x25x2 mm
Innendurchmesser Ring	290 mm
Rollen mit Bremse	125 mm (gummiert)
Tragfähigkeit	100 kg
Eigengewicht/mit VE	38 kg / 41 kg
Höhe	930 mm
Długość Gesamtlänge	1670 mm

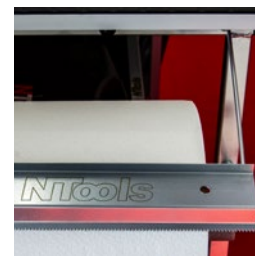
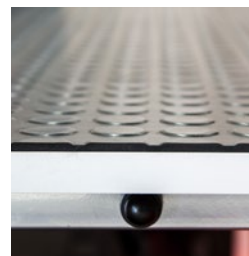
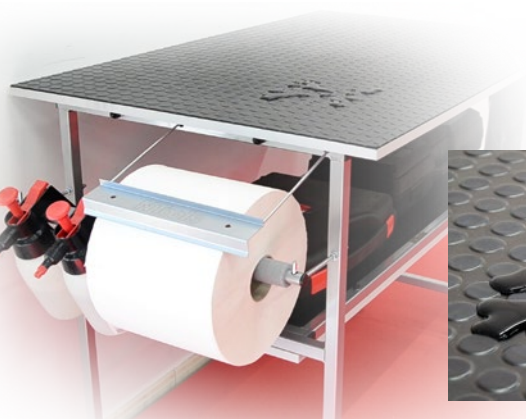
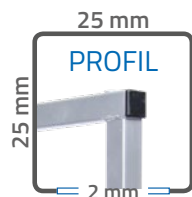
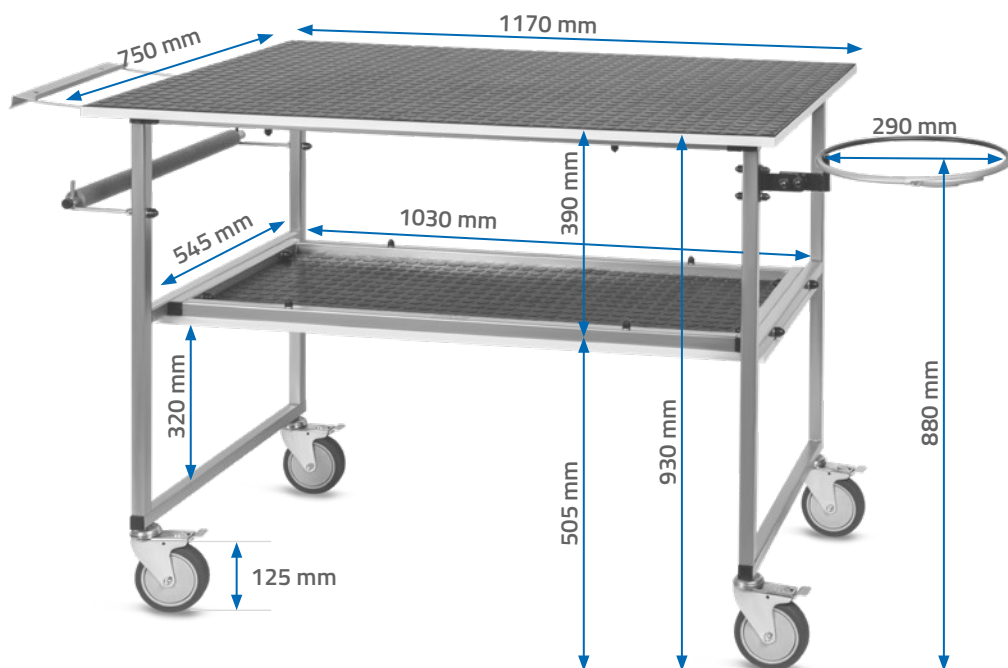

VORTEILE



**SOLIDER
UND LEICHTER
AUFBAU**



**UNIVERSALE
VERWENDUNG**



**EINFACHE
BEDIENUNG**

APP-Nr.	Bezeichnung	Anzahl
170503	Mobile Werkbank mit einem Müllsackring und einem Putzputzspender	1