

# NTools PWW 400

Пневматический многоцелевой пистолет для туб емкостью 290мл и 310 мл, а также саше 400 мл с телескопическим поршнем

APP № 110505N

## NTools PWW 400

это пневматический пистолет, предназначенный для однокомпонентных герметиков и силиконов в алюминиевых тубах или пакетах, используемых при производстве и монтаже дверей, окон, а также при ремонте и производстве механических транспортных средств.

Позволяет реконструировать заводскую фактуру (типа "ЧЕШУЯ") напыляемого уплотнения сварных швов или сварных соединений. Пистолетом можно также получить фактуру типа "БАРАШЕК", а также очень точно укладывать уплотнительные валики из любого типа массы, упакованной в тубу с максимальной емкостью 310 мл или пакет емкостью не более 400 мл.

Возможность напыления и выдавливания однокомпонентных герметиков и силиконов.

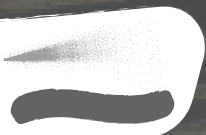

Плавная регулировка скорости и количества дозируемой массы.



Совместим с тубами и пакетами.

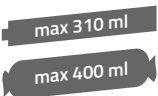

# NTools PWW 400

Пневматический многоцелевой пистолет для туб емкостью 290мл и 310 мл, а также саше 400 мл с телескопическим поршнем

## Конструкция:

**NTools**

**1 Сменные сопла**

позволяют получить множество фактур пневматического распыления.

**2 Компактная конструкция**

обеспечивает высокий комфорт при работе.

**3 Телескопический поршень**

обеспечивает точное выдавливание.

**4 Клапан "мембрана"**

отвечает за возвратное движение избыточной массы.

**5 2 точных регулятора**

Отвечают за скорость дозирования массы и толщину распыляемой фактуры.

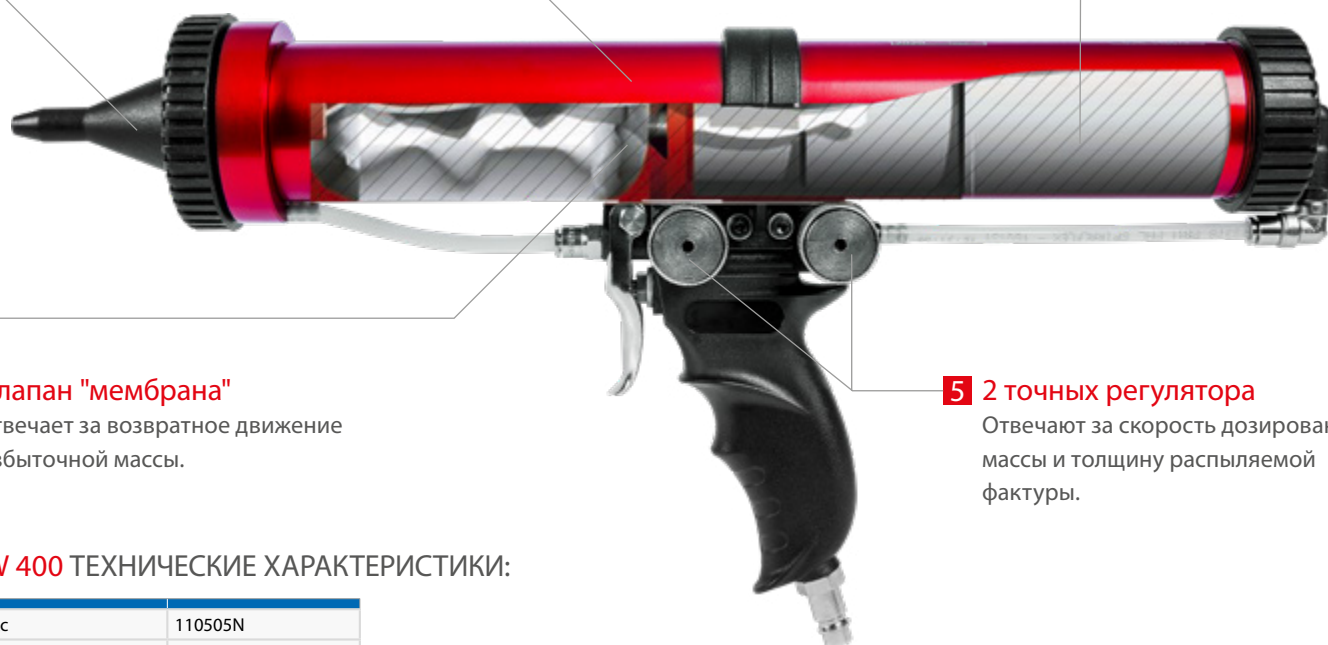

### PWW 400 ТЕХНИЧЕСКИЕ ХАРАКТЕРИСТИКИ:

Индекс	110505N
Рабочее давление	6-8 бар
Макс. давление	10 бар
Расход воздуха	220 л/мин
Штекер быстросъемного соединения	стандартный профиль EURO DN 7,2
сжатого воздуха	(наруж. резьба)
Уровень шума	70 дБ(А)
Длина	395 x 220 мм
Диаметр корпуса	64 мм
Вес	1,24 кг

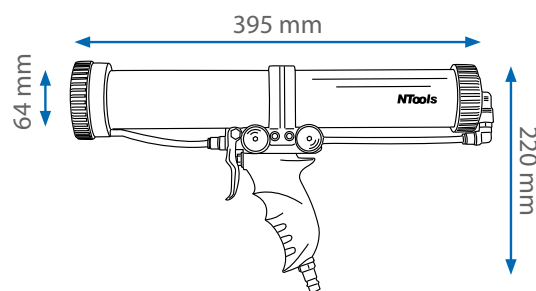

#### В КОМПЛЕКТЕ:

- 1) Пневматический пистолет.
- 2) Нейлоновый наконечник (уплотнитель) для пакетов.
- 3) Переходник для пакетов.
- 4) Переходник для создания специальной поверхности и структуры выдавливаемого герметика.
- 5) Наружное сопло для создания напыляемой структуры (типа Volkswagen).
- 6) Наружное сопло для создания чистой напыляемой структуры (типа Renault).
- 7) Внутреннее сопло, ввинчиваемое в тубу.

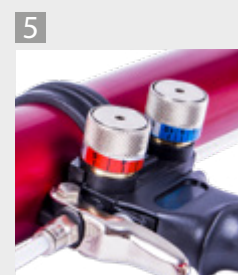
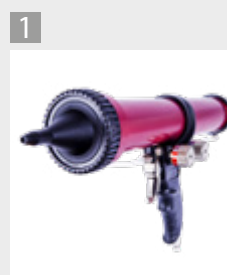





# NTools PWW 400

Пневматический многоцелевой пистолет для туб емкостью 290мл и 310 мл, а также саше 400 мл с телескопическим поршнем

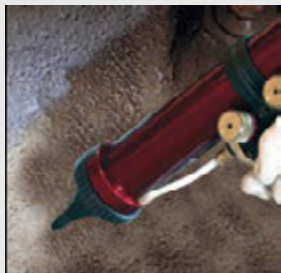
## Применение, преимущества:

**NTools**

производство механических транспортных средств	рихтовочно-покрасочные автомастерские и сервисные центры	столярные мастерские и мебельные фабрики	ремонтно-строительные компании	езде, где есть необходимость в герметизации
				



**PWW 400**

MAX PRESS.  
10 BAR 145 P.S.I.

S.Nr. 146679

**ПРЕИМУЩЕСТВА**

**+ РАЗНООБРАЗИЕ ПРИМЕНЕНИЯ**  
высококачественный профессиональный пневматический пистолет-распылитель для герметиков, а также поршневой выдавливатель в одном инструменте.

**+ КЛАПАН БЕЗОПАСНОСТИ**  
дополнительная мембрана предотвращает обратное движение избыточной массы.

**+ ТОЧНАЯ РАБОТА**  
оснащен телескопическим поршнем и очень точными регуляторами скорости и степени расхода материала, позволяющими получать соответствующую фактуру и равномерно наносить герметик.

**+ "ПРОСТАЯ" КОНСТРУКЦИЯ**  
простая конструкция позволяет быстро разбирать для чистки и обслуживания инструмента. Каждая часть разборная.

APP №	Наименование продукта	Количество в упаковке:
110505N	NTOOLS PWW 400 - Пневматический многоцелевой пистолет для туб емкостью 290мл и 310 мл, а также саше 400 мл с телескопическим поршнем	1 шт.

# NTools PWW 400

Пневматический многоцелевой пистолет для труб емкостью 290мл и 310 мл, а также саше 400 мл с телескопическим поршнем

Насадки подходят для NTools PWW 400:

**NTools**



APP Nr 110505WK

NTools D  
внутреннее сопло



APP Nr 110505ZP

NTools DW  
промежуточный



APP Nr 110505ZR

NTools DW  
длинный



APP Nr 110505ZV

NTools DW  
короткая



APP Nr 110607

APP DK 10  
мягкий



APP Nr 110606

APP DK 40  
жесткий



APP Nr 110601

APP MTL 1  
для закрытого картриджа



APP Nr 110603

APP MTL 1  
для открытого картриджа

